

Notice d'instruction enregistreur de temps RC 1802

2003

1.1 TABLE DES MATIERES	
2 Nomenclature	
2.1 Vue externe	
2.2 affichage digital LCD	
3 Régler l'enregistreur de temps	
3.1 connexion électrique	
3.2 ouverture du capot	
3.3 mettre en route le système	
3.4 reset du système	
3.5 réglage de l'enregistreur	
3.5.1 boutons de fonction et affichage LCD	
3.5.2 réglage de l'année	
3.5.3 réglage de la date	
3.5.4 réglage de l'heure	
3.5.5 réglage de l'heure du passage de jour	
	3.5.6 réglage de format de carte
	3.5.7 réglage de format d'heure
	3.5.8 réglage de type de carte
	3.5.9 réglage de position d'impression
	3.5.10 réglage des pointages en bleu ou en rouge
	3.5.11 réglage des sonneries
	3.5.12 réglage des horaires pour changement de colonne d'impression
	3.6 Impression des cartes de pointage
	3.7 connexion à un klaxon externe et au relais de sortie
	3.8 remplacement de la cassette ruban encreur
	4 Précaution
	5 Spécifications techniques

2. NOMENCLATURE

2.1 Vue externe

- Capot
- bouton d'ouverture
- voyant de tension
- voyant de chargement de la batterie
- affichage LCD

- serrure
- ajustement du volume

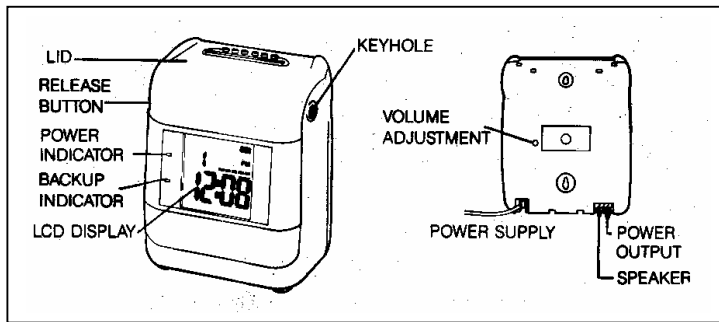

bouton de fonction (réglage)

- sonneries
- ruban encreur
- heure
- interrupteur de réglage
- interrupteur de contact
- colonnes
- + -touche d'entrée
- touche d'annulation

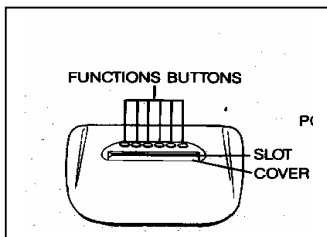

- fente d'introduction des cartes
clapet de protection

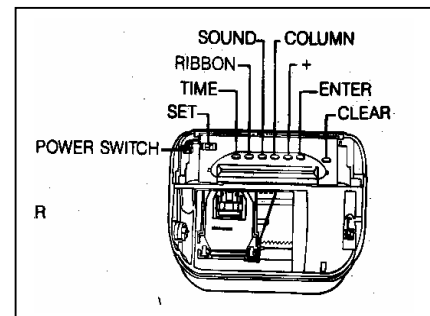

2.2 Affichage LCD, à cristaux liquides

sonnerie
date

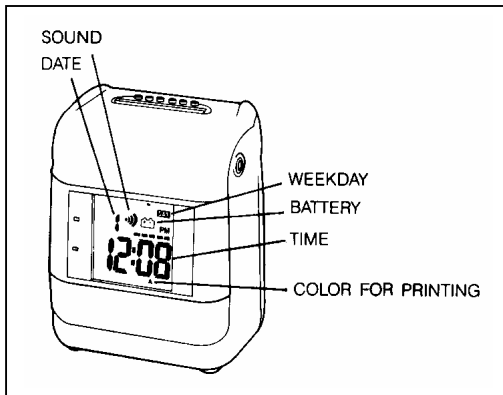

- jour de la semaine
- batterie
- heure
- indicateur de couleur d'impression

3 REGLER L'ENREGISTREUR DE TEMPS

3.1 **connexion électrique** : introduisez la fiche dans la prise (vérifiez que la tension du secteur est correcte) le voyant de tension s'allumera.

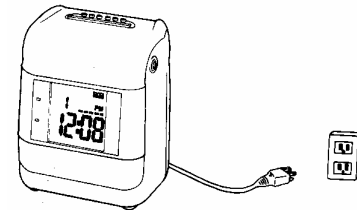

3.2 **ouverture du capot** : insérer la clef d'ouverture dans la serrure du côté droit de la machine et tournez la de 90° dans les sens des aiguilles d'un montre et poussez en même temps sur le bouton d'ouverture sur le côté gauche de la machine. Levez alors le capot pour l'ouvrir. Suivez la même procédure (inverse) pour fermer le capot.

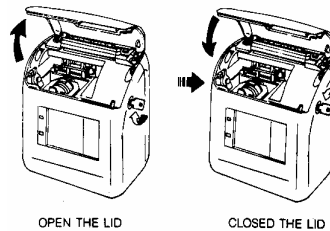

3.3 mettre en route le système : 1° étape ouvrir le capot, assurez-vous que l'interrupteur de réglage est poussé vers la gauche, sinon 2° étape : glissez le vers la gauche. La machine commencera alors une procédure autonome de test qui durera 3 secondes.

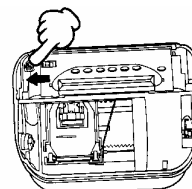

3.4 reset du système : 1° étape assurez-vous que l'appareil est en fonction.
 2° Ouvrez le capot avant.
 3° Faites glisser l'interrupteur d'alimentation vers la droite pour une durée de 3 secondes, puis vers la gauche à nouveau. Toutes les programmations antérieures seront effacées et les programmations standards remises en service.

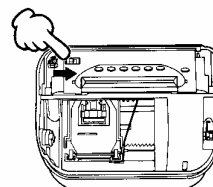

ATTENTION : toutes les programmations seront effacées à l'exception des programmations standards (d'usine)

3.5 Réglage de l'enregistreur :

- ouvrez le capot avant
- faites glisser l'interrupteur de programmation vers la droite pour entrer en mode programmation.

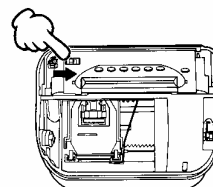

3.5.1 **boutons de fonction et affichage LCD :**

«**TIME**» Touche de réglage des coordonnées de temps : appuyez par pression unique chaque fois pour sélectionner le réglage voulu. Le numéro correspondant à chaque opération de réglage apparaîtra dans le coin supérieur gauche du cadran.

- 1 introduction de l'année
- 2 introduction de la date
- 3 introduction de l'heure
- 4 introduction de l'heure de changement de jour
- 5 Introduction du choix de format de cartes de pointage
- 6 Introduction le mode d'affichage horaire en 0-24 heures ou 0-12 heures/AM et PM
- 7 Introduction du type de cartes mensuelle (01) ou hebdomadaire (02)
- 8 Introduction la position d'impression
- 9 Introduction du passage de l'heure d'hiver à l'heure d'été
- 10 Introduction du passage de l'heure d'été à l'heure d'hiver

«**RIBBON**» Touche de réglage du ruban : sélection de l'impression en rouge ou en noir.

«**SOUND**» Touche de sélection de la musique/klaxon ou le relais de commande d'une sonnerie, p.e.

«**+**» Touche de sélection

«**ENTER**» Touche de confirmation : Appuyer sur «enter» pour confirmer l'introduction des données.

«**CLEAR**» Touche d'infirmer de l'entrée des données. Appuyer sur cette touche pour effacer les données introduites

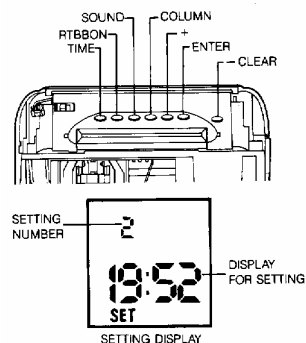

Préliminaires :

Afin de procéder aux différentes programmations et entrer dans la programmation il faut pousser le petit bouton sur la droite de l'appareil vers la droite. Après toute introduction il vous est possible de sortir de la programmation en replaçant le bouton dans sa position initiale vers la gauche et ce à tout moment.

Programmation :

Afin de choisir le type de programmation voulu, quand la machine est sur mode programmation, bouton vers la droite, poussez à répétition sur le bouton «TIME» jusqu'à affichage du numéro du programme voulu.

A l'aide du bouton «+» choisissez les différents paramètres souhaités.

Les chiffres concernés flasheront à l'écran pour vous guider dans vos réglages et sélectionner les heures et positions voulues.

Pour confirmer les introductions faites appuyez sur la touche «enter», pour effacer, la touche «clear».

A la fin de chaque programmation, vous pouvez passer au stade suivant (enter) ou sortir du programme en poussant le bouton de programmation vers la gauche.

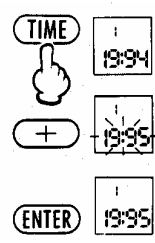
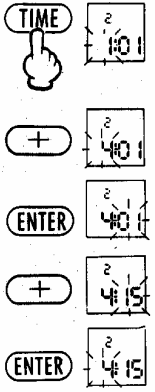
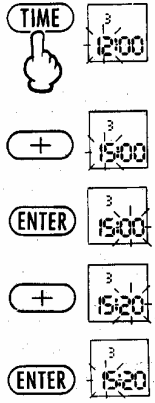
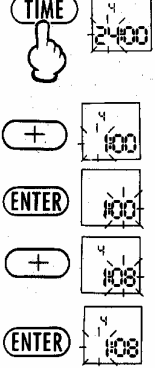
<p>3.5.2 réglage de l'année :</p> <ul style="list-style-type: none"> - 1° étape : appuyez répétitivement sur la touche "Time" jusqu'à ce que le numéro de l'opération de réglage apparaisse : dans ce cas "1". - 2° étape appuyez sur la touche "+" pour sélectionner l'année. - 3° étape appuyez sur la touche "Enter" pour confirmer la programmation. - 4° Glissez l'interrupteur de programmation vers la gauche pour sortir du mode "programmation" ou continuez la programmation en passant à l'opération de programme voulue. 	
<p>3.5.3 réglage de la date : -</p> <p>1° étape : appuyez répétitivement sur la touche "Time" jusqu'à ce que le numéro de l'opération de réglage apparaisse : dans ce cas "2".</p> <ul style="list-style-type: none"> - 2° étape appuyez sur la touche "+" pour sélectionner le mois. - 3° étape appuyez sur la touche "Enter" pour confirmer la programmation. - 4° étape appuyez sur la touche "+" pour sélectionner la date. - 5° étape appuyez sur la touche "Enter" pour confirmer la programmation. - 6° Glissez l'interrupteur de programmation vers la gauche pour sortir du mode "programmation" ou continuez la programmation en passant à l'opération de programme voulue. 	
<p>3.5.4 réglage de l'heure :</p> <p>1° étape : appuyez répétitivement sur la touche "Time" jusqu'à ce que le numéro de l'opération de réglage apparaisse : dans ce cas "3".</p> <ul style="list-style-type: none"> - 2° étape appuyez sur la touche "+" pour sélectionner l'heure voulue. - 3° étape appuyez sur la touche "Enter" pour confirmer la programmation. - 4° étape appuyez sur la touche "+" pour sélectionner les minutes. - 5° étape appuyez sur la touche "Enter" pour confirmer la programmation. - 6° Glissez l'interrupteur de programmation vers la gauche pour sortir du mode "programmation" ou continuez la programmation en passant à l'opération de programme voulue. 	
<p>3.5.5 réglage de l'heure du passage de jour calendrier : (saut de ligne d'impression horizontale) :</p> <p>1° étape : appuyez répétitivement sur la touche "Time" jusqu'à ce que le numéro de l'opération de réglage apparaisse : dans ce cas "4". (pré-programmation 24h00)</p> <ul style="list-style-type: none"> - 2° étape appuyez sur la touche "+" pour sélectionner l'heure voulue du passage. - 3° étape appuyez sur la touche "Enter" pour confirmer la programmation. - 4° étape appuyez sur la touche "+" pour sélectionner les minutes. - 5° étape appuyez sur la touche "Enter" pour confirmer la programmation. - 6° Glissez l'interrupteur de programmation vers la gauche pour sortir du mode "programmation" ou continuez la programmation en passant à l'opération de programme voulue. 	

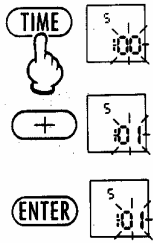
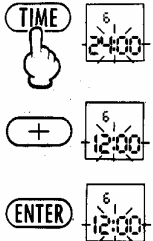
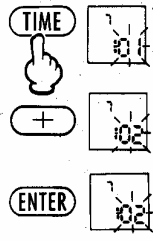
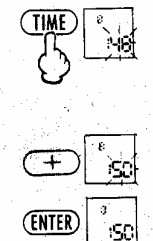
<p>3.5.6 réglage de format de cartes : 1° étape : appuyez répétitivement sur la touche "Time" jusqu'à ce que le numéro de l'opération de réglage apparaisse : dans ce cas "5". - 2° étape appuyez sur la touche "+" pour sélectionner "00" (décalage 1° ligne du 1° du mois) ou "01" pour le format de cartes désiré. - 3° étape appuyez sur la touche "Enter" pour confirmer la programmation. - 4° Glissez l'interrupteur de programmation vers la gauche pour sortir du mode "programmation" ou continuez la programmation en passant à l'opération de programme voulue.</p>	
<p>3.5.7 réglage de format d'heure : 1° étape : appuyez répétitivement sur la touche "Time" jusqu'à ce que le numéro de l'opération de réglage apparaisse : dans ce cas "6". - 2° étape appuyez sur la touche "+" pour sélectionner le format d'heure 2x12.00 ou 24.00. - 3° étape appuyez sur la touche "Enter" pour confirmer la programmation. - 4° Glissez l'interrupteur de programmation vers la gauche pour sortir du mode "programmation" ou continuez la programmation en passant à l'opération de programme voulue.</p>	
<p>3.5.8 réglage de type de carte (mensuelles ou hebdomadaires) : 1° étape : appuyez répétitivement sur la touche "Time" jusqu'à ce que le numéro de l'opération de réglage apparaisse : dans ce cas "7". - 2° étape appuyez sur la touche "+" pour sélectionner le type de carte "01" pour mensuelle ou "02" pour hebdomadaires. - 3° étape appuyez sur la touche "Enter" pour confirmer la programmation. - 4° Glissez l'interrupteur de programmation vers la gauche pour sortir du mode "programmation" ou continuez la programmation en passant à l'opération de programme voulue.</p>	
<p>3.5.9 réglage de position d'impression : 1° étape : appuyez répétitivement sur la touche "Time" jusqu'à ce que le numéro de l'opération de réglage apparaisse : dans ce cas "8". - 2° étape appuyez sur la touche "+" pour positionner l'impression dans les cases. Pré-positionnement d'usine : 48. Vous pouvez régler de 0 à 50. Au plus élevé le numéro, au plus vers la droite le positionnement de l'impression. - 3° étape appuyez sur la touche "Enter" pour confirmer la programmation. - 4° Glissez l'interrupteur de programmation vers la gauche pour sortir du mode "programmation" ou continuez la programmation en passant à l'opération de programme voulue.</p>	

3.5.10 réglage des pointages en bleu ou en rouge :

- 1° étape : appuyez sur la touche "Ribbon" pour faire apparaître les plages d'heures du changement de couleur d'impression. Les chiffres flashent pour indiquer le départ de l'opération.
- 2° étape appuyez sur la touche "+" pour sélectionner l'heure désirée.
- 3° étape appuyez sur la touche "Enter" pour confirmer la programmation.
- 4° étape appuyez sur la touche "+" pour sélectionner les minutes.
- 5° étape appuyez sur la touche "+" pour sélectionner "A" ou "B".
- 6° l'affichage clignotant fait apparaître alors dans le coin inférieur droit les lettres "AB" pour déterminer, "A" étant le choix de couleur "noir" et "B", rouge, le choix de la couleur que vous venez de programmer, restant entendu que les choix suivant s'effectueront automatiquement dans l'autre couleur. Att° programmez toujours un nombre pair de changement de couleur !!
- 7° étape appuyez sur la touche "+" pour sélectionner "A" ou "B".
- 8° étape appuyez sur la touche "Enter" pour confirmer cette programmation.
- 9° continuez la programmation en repartant de l'étape nr 2 jusqu'à l'étape 5. Vous pouvez programmer jusqu'à 24 pas
- 10° Glissez l'interrupteur de programmation vers la gauche pour sortir du mode "programmation" ou continuez la programmation en passant à l'opération de programme voulue.

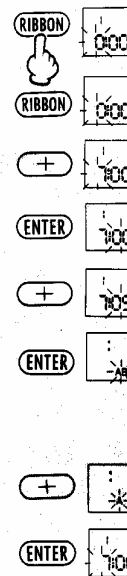

3.5.11 réglage des sonneries et sons :

- 1° étape : appuyez sur la touche "Sound" pour entre dans le mode de programmation des relais sons et sonneries, passant chaque fois de "un" lorsque vous poussez sur la touche. Il y a deux types de sonneries à sélectionner et 36 pas de programme pour les heures et sonneries.
- 2° étape : un des jours de la semaine clignotera.
- 3° étape appuyez sur la touche "+" pour sélectionner le type de sonnerie pour le jour donné.
- 4° étape appuyez sur la touche "Enter" pour confirmer la programmation.
- 5° étape : répétez les étapes 3 et 4 jusqu'à ce que les jours de semaines soient tous programmés. Après quoi les heures apparaîtront et clignoteront.
- 6° étape appuyez sur la touche "+" pour sélectionner l'heure voulue.
- 7° étape appuyez sur la touche "Enter" pour confirmer la programmation.
- 8° étape appuyez sur la touche "+" pour sélectionner les minutes.
- 9° étape appuyez sur la touche "Enter" pour confirmer la programmation.
- 10° étape, après cet programmation, apparaîtra dans le coin inférieur droit soit un "A" (choix musique 1) soit un "B" (2° choix) soit un "AB" (sortie extérieure), appuyez sur la touche "+" pour sélectionner l'option voulue.
- 11° étape appuyez sur la touche "Enter" pour confirmer la programmation.

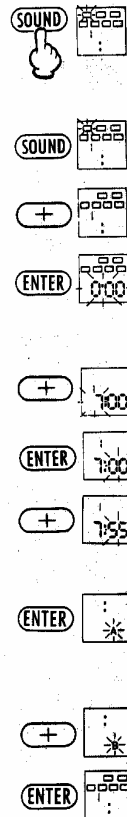

<p><i>Programmation de la durée de contact de l'option "AB" relais extérieur.</i></p> <p>a) Quand l'option "AB" est choisie la programmation de la durée de contact apparaîtra automatiquement.</p> <p>b) Appuyer sur la touche "+" pour sélectionner la durée voulue en minutes suivi de "enter" pour confirmer.</p> <p>c) Appuyer sur la touche "+" pour sélectionner la durée voulue en secondes suivi de "enter" pour confirmer.</p> <p>Durée maximum 59' 59"</p> <p>12° Répétez les opérations de 1 à 11 pour les autres réglages ou glissez l'interrupteur de programmation vers la gauche pour sortir du mode "programmation" ou continuez la programmation en passant à l'opération de programme voulue.</p>	
<p>3.5.12 Réglage des horaires pour changement de colonne d'impression :</p> <p>- 1° étape : appuyez sur la touche "Column" pour entrer dans la programmation de l'impression (pointage) dans les différentes colonnes.</p> <p>- 2° étape appuyez sur la touche "+" pour sélectionner l'heure voulue.</p> <p>- 3° étape appuyez sur la touche "Enter" pour confirmer la programmation.</p> <p>- 4° étape appuyez sur la touche "+" pour sélectionner les minutes.</p> <p>- 5° étape appuyez sur la touche "Enter" pour confirmer la programmation.</p> <p>- 6° étape ; après la programmation des minutes, le numéro de la colonne dans laquelle il doit être "imprimé" sera affichée.</p> <p>- 7° étape appuyez sur la touche "+" pour sélectionner les colonnes voulues.</p> <p>- 8° étape appuyez sur la touche "Enter" pour confirmer la programmation.</p> <p>- 9° Glissez l'interrupteur de programmation vers la gauche pour sortir du mode "programmation" ou continuez la programmation en passant à l'opération de programme voulue de 1 à 5.</p>	
<p>3.5.bis : programmation du changement d'heure été/hiver : étapes :</p> <ol style="list-style-type: none"> appuyez sur la touche "time" plusieurs fois jusqu'à ce que le chiffre "9" apparaisse. Pressez la touche "+" pour sélectionner le mois voulu de changement d'heure et confirmez en pressant la touche "enter" Pressez la touche "+" pour sélectionner la date (jour) voulue de changement d'heure et confirmez en pressant la touche "enter" L'affichage clignote, choisissez l'heures de changement d'avance d'une heure et confirmez en pressant la touche "enter" <p>Retour à CET :</p> <ol style="list-style-type: none"> appuyez sur la touche "time" plusieurs fois jusqu'à ce que le chiffre "10" apparaisse. Pressez la touche "+" pour sélectionner le mois voulu de changement d'heure et confirmez en pressant la touche "enter" Pressez la touche "+" pour sélectionner la date (jour) voulue de changement d'heure et confirmez en pressant la touche "enter" L'affichage clignote, choisissez l'heures de changement d'avance d'une heure et confirmez en pressant la touche "enter" <p>Continuez la programmation normale ou sortez du mode programme.</p>	

3.6 Impression des cartes de pointage :

- a) Présentez la cartes dans la fente prévue à cet effet et laissez la GLISSER. Elle sera appréhendée automatiquement par un système d'entraînement, l'heure sera imprimée et la carte renvoyée vers le haut pour être libérée et reprise par l'opérateur.

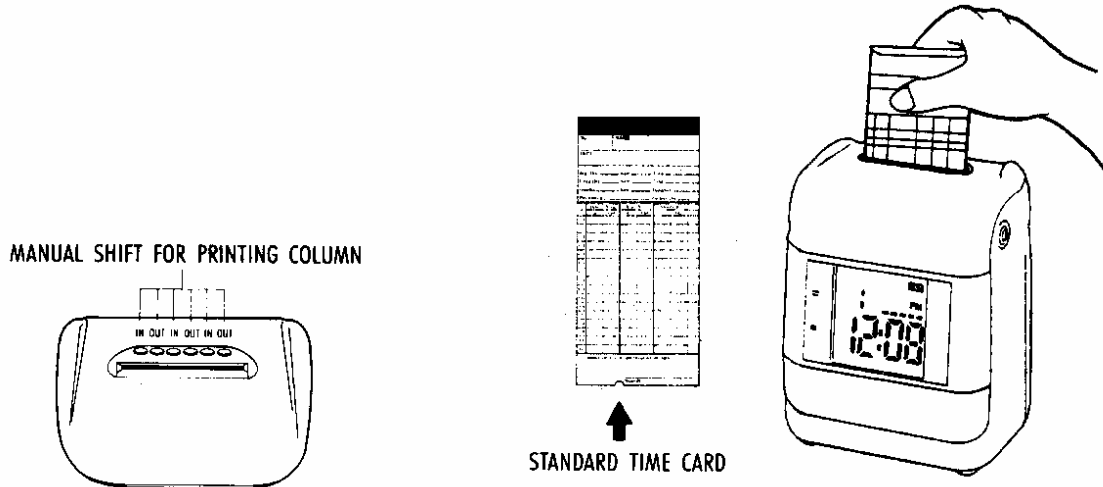

- b) Assurez vous d'utilisez les cartes adéquates pour le pointage afin que la machine puisse reconnaître le côté de la carte et imprimer en face du jour requis. La machine reconnaît automatiquement le bon côté et rejette la carte en émettant un signal sonore si cette dernière est introduite du mauvais côté.
D'autres type de cartes sont acceptés par les machines RC mais l'option reconnaissance de 15ème ne fonctionne qu'avec les cartes spécifiques.
- c) Vous pouvez aussi déroger au choix initial proposé par la programmation et faire un choix manuel de colonne en poussant sur la touche lumineuse sur le haut de la machine. La touche (et colonne) désirée s'illuminera pendant quelques environ 20 secondes après ce délai la touche initialement programmée se rallumera.

3.7 Connexion à un accessoire externe et au relais de sortie :

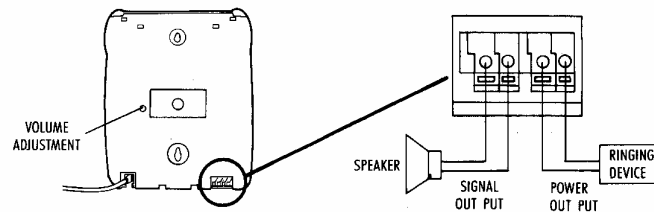

N.B. : ne pas utiliser d'alimentation extérieure (raccordement DIRECT à l'appareil), consommation maximum des accessoires ; "1 amp."

3.8 Remplacement de la cassette ruban encreur :

- ouvrez et détachez le capot
- glissez l'interrupteur de programmation vers la droite en mode programme
- poussez les crochets de retenue de la cassette (petits crochets sur le devant du chariot) vers vous et en même temps soulevez légèrement la cassette de ruban.
- Retirez la cassette

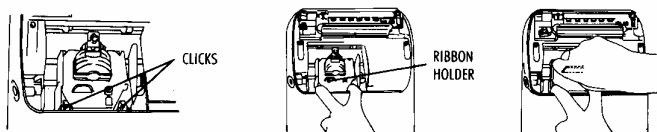

- Introduisez la nouvelle cassette en plaçant le ruban entre son guide et la tête d'impression puis tournez le petit bouton sur le haut de la cassette dans le sens des aiguilles d'une montre pour tendre le ruban.
- Remplacez l'interrupteur de programmation dans sa position de fonctionnement (vers la gauche) et remplacez le capot.

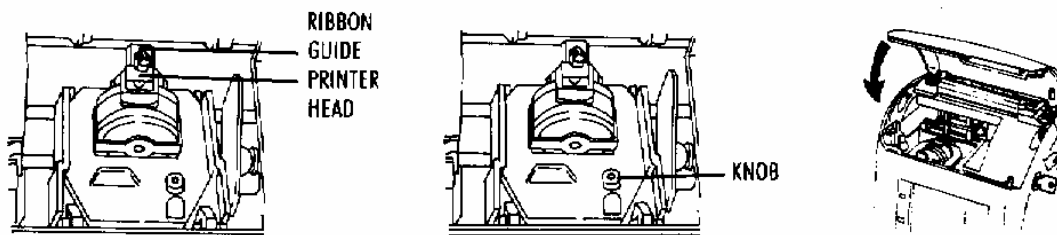

4 PRECAUTION : attention :

- faites toujours fonctionner l'appareil avec la bonne tension !!
- n'installez pas l'appareil près d'une source de chaleur ou d'un radiateur, ni auprès d'une sortie d'air et de poussières, d'humidité, de pluie, de chocs mécaniques, de vibration.
- Si un liquide ou objet solide devait tomber sur l'appareil, débranchez l'appareil et faites le vérifier par quelqu'un de qualifié avant de remettre l'appareil en fonction.
- Gardez l'appareil placé dans une position verticale.

5 SPECIFICATIONS TECHNIQUES :

A. Alimentation	110 ou 220 volt. 50/60 HZ
B. Consommation	25W (maximum)
C. Environnement	température de 0° à 40°C, humidité de 10% à 80%
D. Impression	par tête matricielle à 9 aiguilles
E. Affichage	Digital à cristaux liquides
F. Encombrement	190(L)x235(H)x145(P)
Poids	2.75 Kgs